

Mod. Super GN

Bocchello acqua/schiuma Water/Foam nozzle



CARATTERISTICHE CHARACTERISTICS

Portata <i>Flow rate</i>	Da 3500 a 6000 l/1' calcolate a 7 Bar <i>From 3500 to 6000 l/1' calculated at 7 Bar</i>
Materiale Corpo <i>Body Material</i>	Acciaio inossidabile e bronzo <i>Stainless steel and bronze</i>
Attuazione <i>Actuation</i>	Manuale <i>Manual</i>
Tipo di getto <i>Jet type</i>	Nebulizzato, pieno <i>Fog, full</i>
Gittata e angolo di copertura <i>Horizontal throw and covering angle</i>	Vedere il grafico alla pagina seguente <i>See diagram on next page</i>
Flangia di base in acciaio al carbonio <i>Base flange made in carbon steel</i>	Diametro esterno Ø160mm o Ø240mm <i>External diameter Ø160mm or Ø240mm</i>
Finitura (solo flangia) <i>Final coating (only flange)</i>	Poliuretano rosso pompieristico <i>Polyurethanic red coat</i>
Peso <i>Weight</i>	~12 Kg



NOTE NOTES

In caso di richiesta d'offerta e/o d'ordine specificare i seguenti dati:
In case of inquiry and/or order specify the following datas:

Pressione di esercizio - *Working pressure*

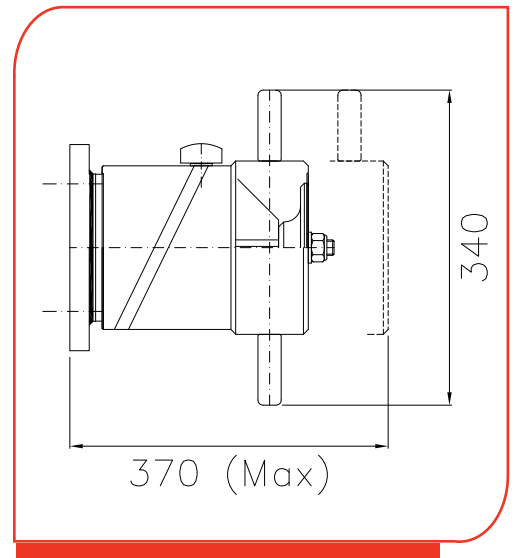

ESECUZIONI A RICHIESTA EXECUTIONS ON REQUEST

Altre tipologie di materiali per corpo e flangia di base - *Other material types for body and base flange*
Cicli di verniciatura su specifica cliente - *Painting cycles on customer's request*
Approvazioni/ certificazioni con enti terzi - *Third-Party Certifications*

MONITORI COMPATIBILI COMPATIBLE MONITORS

MBA4L, DOC 2V, MKW, MKA DS 1V, MKDB, MKL, MBA4 1V, MB4L, MKA

CERTIFICATO ISO 9001 - No. LRC 190707

REV. 04/2015

FAS si riserva il diritto di modificare senza preavviso le caratteristiche e le dimensioni dei propri prodotti al fine di migliorarne l'efficienza.
In order to improve their efficiency, FAS may modify characteristics and dimensions of its own products without prior notice.
FAS se réserve le droit de modifier sans préavis les caractéristiques et les dimensions de ses produits afin d'en améliorer l'efficacité.

Mod. Super GN

Bocchello acqua/schiuma

Water/Foam nozzle



Grafico di gittata - Horizontal throw diagram
Bocchello - Nozzle SUPER GN
Gittate a getto nebulizzato - Fog jet horizontal throw
 Elevazione bocchello - Nozzle elevation 20° + 30°



Grafico di gittata - Horizontal throw diagram
Bocchello - Nozzle SUPER GN
Gittate a getto pieno - Full jet horizontal throw
 Elevazione bocchello - Nozzle elevation 20° + 30°

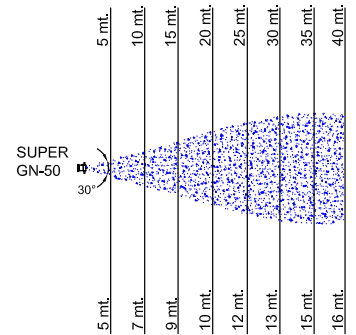
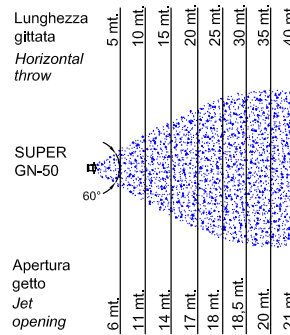
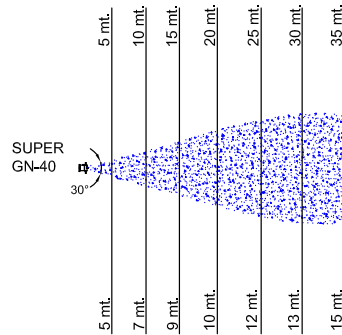
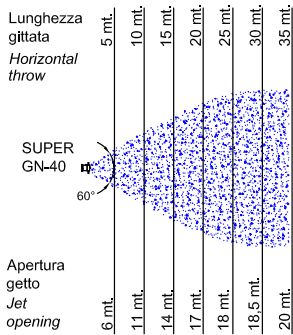

Test in assenza di vento e gittata dipendente da: portata e pressione al bocchello
 Test in still air, throw length dependent on flow rate and pressure at the nozzle

CERTIFICATO ISO 9001 - No. LRC 190707

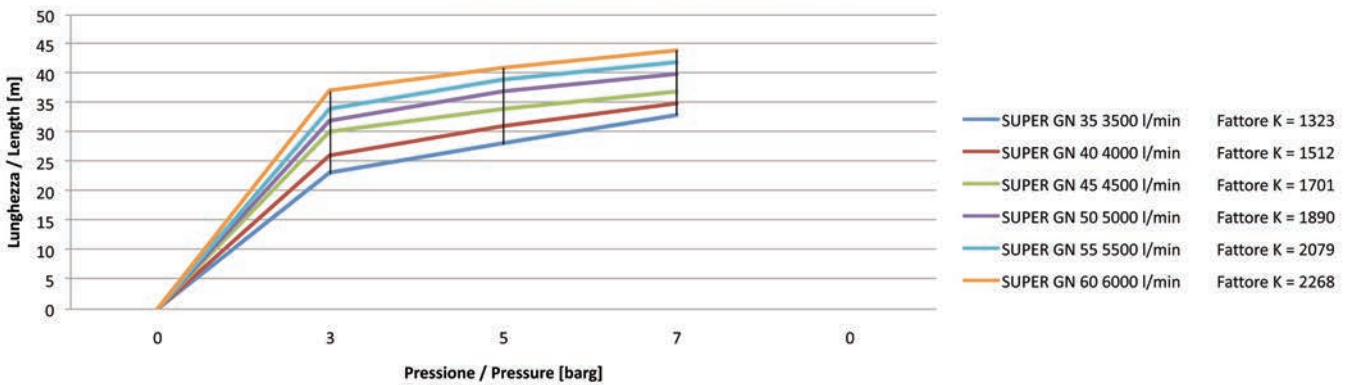
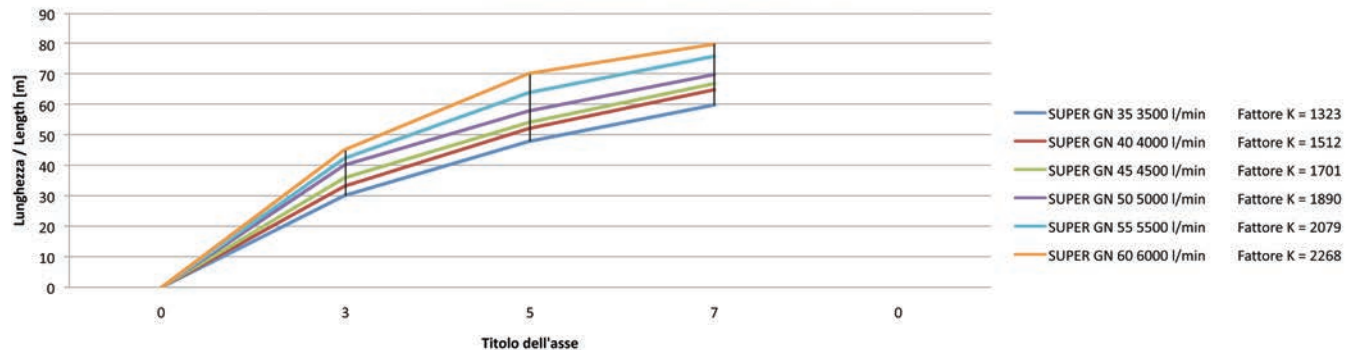
FAS si riserva il diritto di modificare senza preavviso le caratteristiche e le dimensioni dei propri prodotti al fine di migliorarne l'efficienza.
 In order to improve their efficiency, FAS may modify characteristics and dimensions of its own products without prior notice.
 FAS se réserve le droit de modifier sans préavis les caractéristiques et les dimensions de ses produits afin d'en améliorer l'efficacité.